



ODKLÁDACÍ STOLEK
 KOVOVÝ RÁM, JACKI 25X25/2, NEBO 30X30/2 (DLE NOSNOSTI) REKTIFIK. NOHY NEBO POJEZD S BRZDOU
 SPODNÍ POLICE - PERFOR.PLECH - ODKLÁDÁNÍ OBUVÍ
 HORNÍ DESKA SEDACÍ, MASIVNÍ DŘEVO, LAK BEZBARVÝ

31.05.2022

VYPRACOVAL:	MĚSTO KOPŘIVNICE, ŠTEFÁNÍKOVA 1163/12, 742 21 KOPŘIVNICE	ODBOR ROZVOJE MĚSTA
	Ing. LENKA KRHOVJÁKOVÁ lenka.krhovjakova@koprivnice.cz, 556 879 710	

NÁVRH BYL ZPRACOVÁN DLE PDF ZPRACOVÁVANÉ PROJEKTOVÉ DOKUMENTACE. MŮŽE SE ODLIŠOVAT OD REÁLNÉHO STAVU. NUTNO PŘIZPŮBIT ZAMĚŘENÉMU STAVU PO REALIZACI STAVBY

ZJIŠTĚNÉ ZMĚNY PROSÍM KONZULTOVAT SE ZPRACOVATELEM NÁVRHU (VIZ TABULKA TOHOTO VÝKRESU).

MÍSTO:	KOPŘIVNICE	DATUM	05/2022
AKCE:	LETNÍ STADION - SOCIÁLKY	MĚŘÍTKO FORMÁT	1:200 A3
PŘÍLOHA:	PŘÍKLADOVÝ 3D NÁHLED	Č.PŘÍLOHY	22

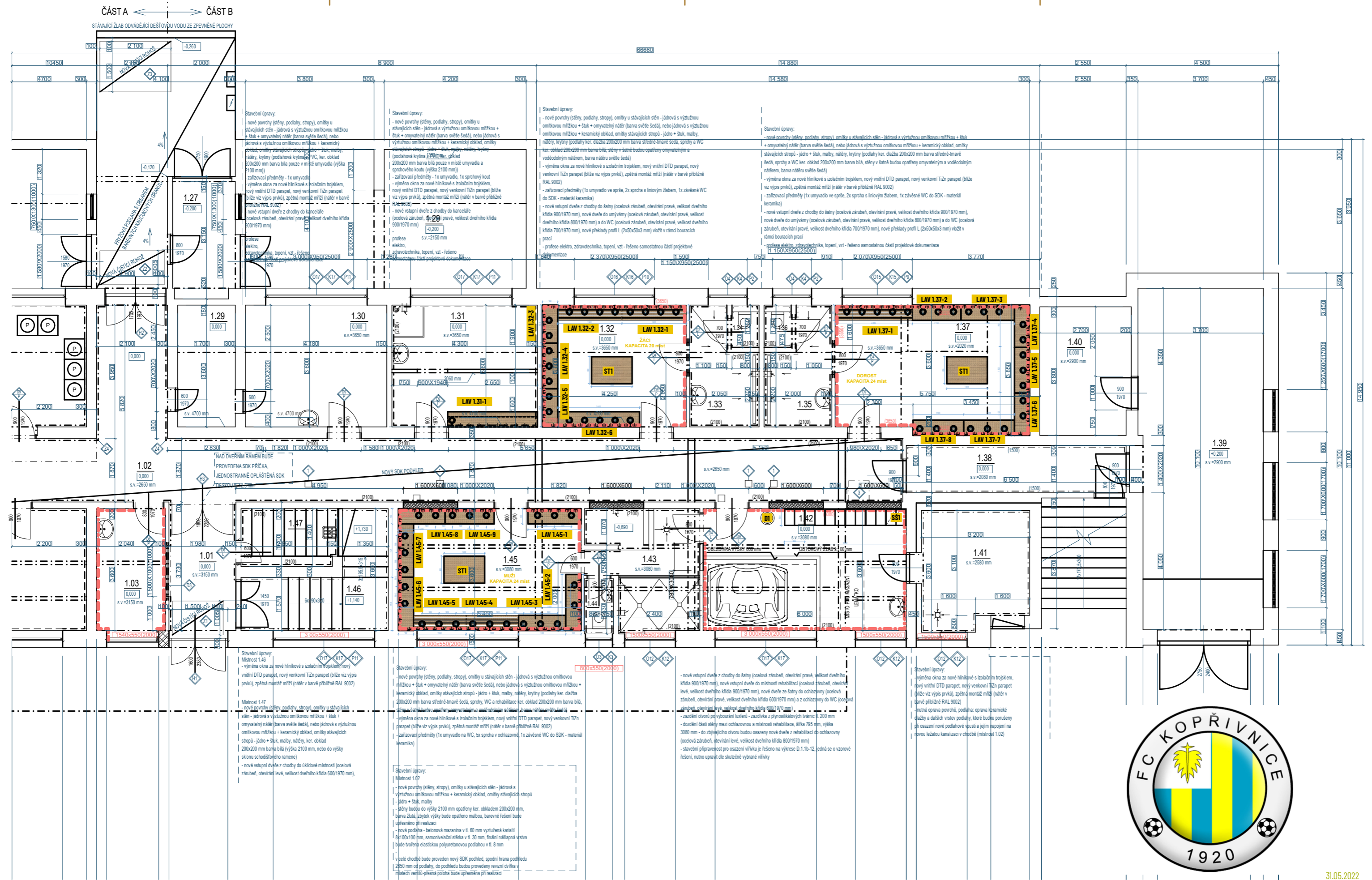

31.05.2022

VYPRACOVAL:	MĚSTO KOPŘIVNICE, ŠTEFÁNIKOVA 1163/12, 742 21 KOPŘIVNICE	ODBOR ROZVOJE MĚSTA
	Ing. LENKA KRHOVJÁKOVÁ	lenka.krhovjakova@koprivnice.cz, 556 879 710

NÁVRH BYL ZPRACOVÁN DLE PDF ZPRACOVÁVANÉ PROJEKTOVÉ DOKUMENTACE. MŮŽE SE ODLÍŠOVAT OD REÁLNÉHO STAVU. NUTNO **PŘÍZPŮBIVĚ ZAMĚŘENÉMU STAVU PO REALIZACI STAVBY**

ZUJISTĚNÉ ZMĚNY PROSÍM KONZULTOVAT SE ZPRACOVATELEM NÁVRHU (VIZ TABULKA TOHOTO VÝKRESU).

MÍSTO:	KOPŘIVNICE	DATUM	05/2022
AKCE:	LETNÍ STADION - SOCIÁLKY	MĚŘÍTKO	1:100
PŘÍLOHA:	PŮDORYS FOTBALISTI	FORMÁT	A3
		Č.PŘÍLOHY	23

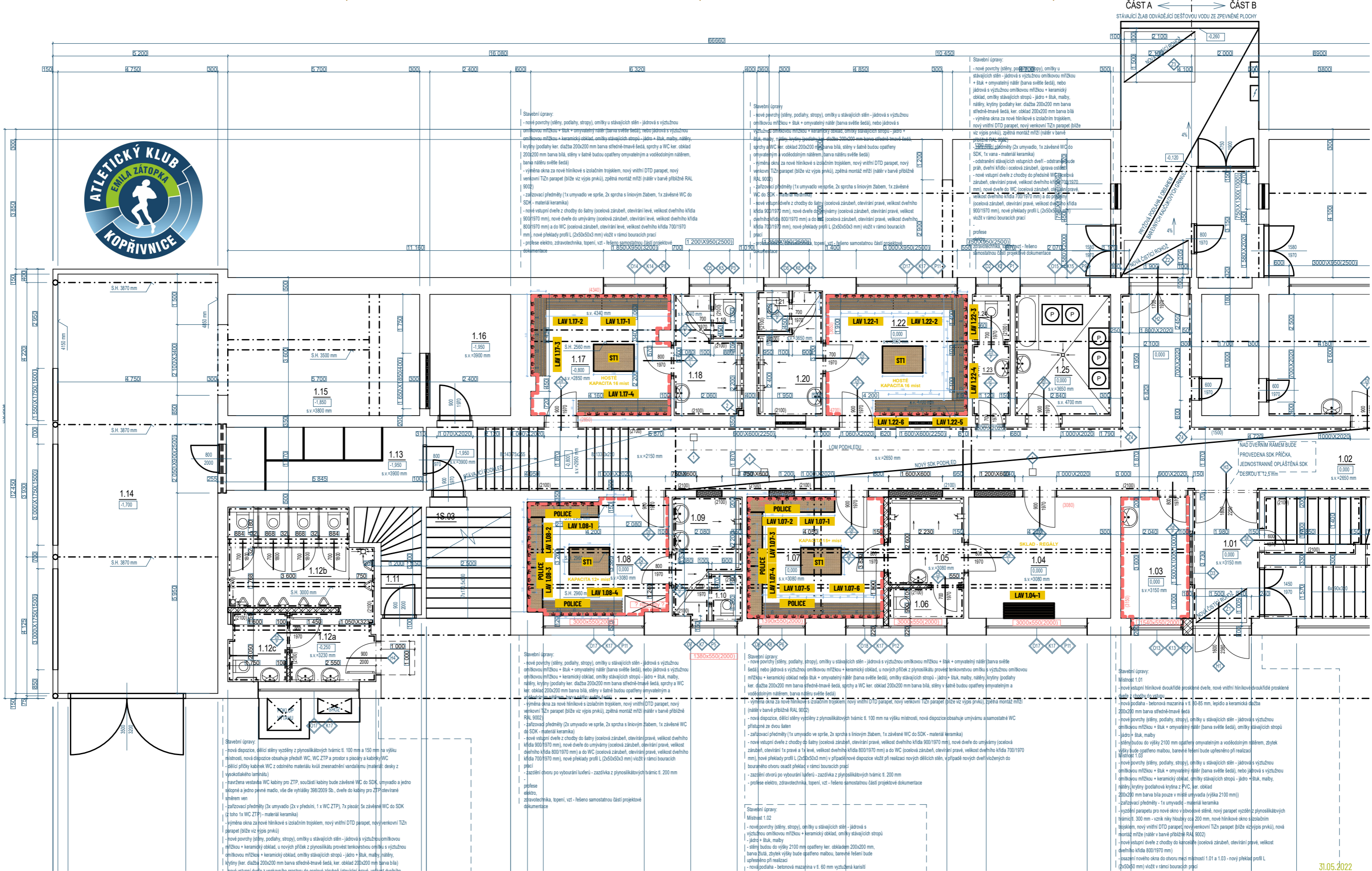

VYPRACOVAL:	MĚSTO KOPŘIVNICE, ŠTEFÁNIKOVA 1163/12, 742 21 KOPŘIVNICE	ODBOR ROZVOJE MĚSTA
	Ing. LENKA KRHOVJÁKOVÁ	lenka.krhovjakova@koprivnice.cz, 556 879 710

NÁVRH BYL ZPRACOVÁN DLE PDF ZPRACOVÁVANÉ PROJEKTOVÉ DOKUMENTACE. MŮŽE SE ODLIŠOVAT OD REÁLNÉHO STAVU. NUTNO PŘÍZPŮBIT ZAMĚŘENÉMU STAVU PO REALIZACI STAVBY

ZJIŠTĚNÉ ZMĚNY PROSÍM KONZULTOVAT SE ZPRACOVATELEM NÁVRHU (VIZ TABULKA TOHOTO VÝKRESU).

MÍSTO:	KOPŘIVNICE	DATUM	05/2022
AKCE:	LETNÍ STADION - SOCIÁLKY	MĚŘÍTKO	1:100
PRÍLOHA:	PŮDORYS ATLETI	FORMÁT	A3
		Č. PRÍLOHY	24

31.05.2022

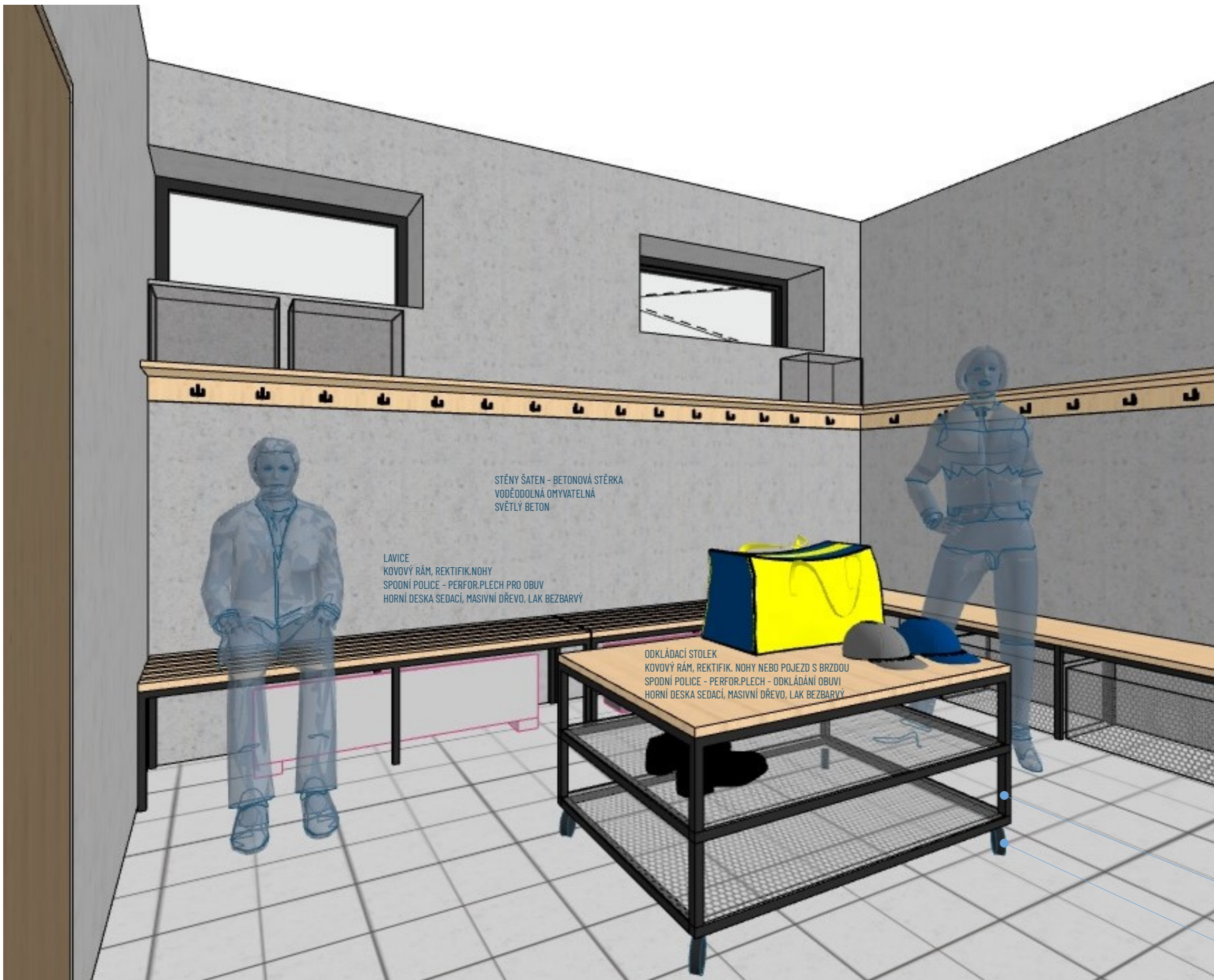

STĚNY ŠATEN - BETONOVÁ STĚRKA
VODĚODOLNÁ OMYVATELNÁ
SVĚTLÝ BETON

LAVICE
KOVOVÝ RÁM, REKTIFIK.NOHY
SPODNÍ POLICE - PERFOR.PLECH PRO OBUV
HORNÍ DESKA SEDACÍ, MASIVNÍ DŘEVO, LAK BEZBARVÝ

ODKLÁDACÍ STOLEK
KOVOVÝ RÁM, REKTIFIK. NOHY NEBO POJEZD S BRZDOU
SPODNÍ POLICE - PERFOR.PLECH - ODKLÁDÁNÍ OBUVI
HORNÍ DESKA SEDACÍ, MASIVNÍ DŘEVO, LAK BEZBARVÝ

MASIVNÍ LIŠTA DŘEVĚNÁ S POLICÍ HL. 300 mm
KOTVENO NA KRYTÉ TRNY
LAK BEZBARVÝ
V= cca 100 mm + DESKA POLICE cca 25 mm
VĚŠÁKY - 2 ks DVOJVĚŠÁKU PRO 1 SPORTOVCE

LAVICE
KOVOVÝ RÁM jackl 25x25/2, NEBO 30x30/2 (DLE NOSNOSTI)
REKTIFIK.NOHY, KOMAXIT ANTRACIT
HORNÍ DESKA SEDACÍ, MASIVNÍ DŘEVO, LATĚ, LAK BEZBARVÝ
POD LAVICÍ MOŽNOST UKLÁDÁNÍ POMŮCEK V PLASTOVÝCH EURO
PŘEPRÁVKÁCH PŘERUŠOVANÝCH

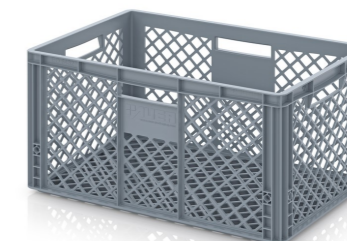

PŘÍKLAD PŘEPRÁVKY:
PŘEPRÁVKA PLASTOVÁ
PLNÁ / DĚROVANÁ

ROZMĚR např. 600x400x320 mm

NOSNÁ KONSTRUKCE JACKL 25x25 /2
NEBO 30x30/2 (DLE NOSNOSTI)
KOMAXIT ANTRACIT

KOLEČKA S ARETACÍ (POJISTNOU BRZDOU)

31.05.2022

VYPRACOVAL:	MĚSTO KOPŘIVNICE, ŠTEFÁNIKOVA 1163/12, 742 21 KOPŘIVNICE	ODBOR ROZVOJE MĚSTA
	Ing. LENKA KRHOVJÁKOVÁ lenka.krhovjakova@koprivnice.cz, 556 879 710	

NÁVRH BYL ZPRACOVÁN DLE PDF ZPRACOVÁVANÉ PROJEKTOVÉ DOKUMENTACE. MŮŽE SE ODLIŠOVAT OD REÁLNĚHO STAVU. NUTNO PŘIZPŮSOBIT ZAMĚŘENÉMU STAVU PO REALIZACI STAVBY

ZJIŠTĚNÉ ZMĚNY PROSÍM KONZULTOVAT SE ZPRACOVATELEM NÁVRHU (VIZ TABULKA TOHOTO VÝKRESU).

MÍSTO:	KOPŘIVNICE	DATUM	05/2022
AKCE:	LETNÍ STADION - SOCIÁLKY	MĚŘÍTKO FORMÁT	1:100 A3
PŘÍLOHA:	PŘÍKLADOVÝ 3D NÁHLED	Č.PŘÍLOHY	25

ST1

STŮL ODKLÁDACÍ 1200 x 800, V=600 mm

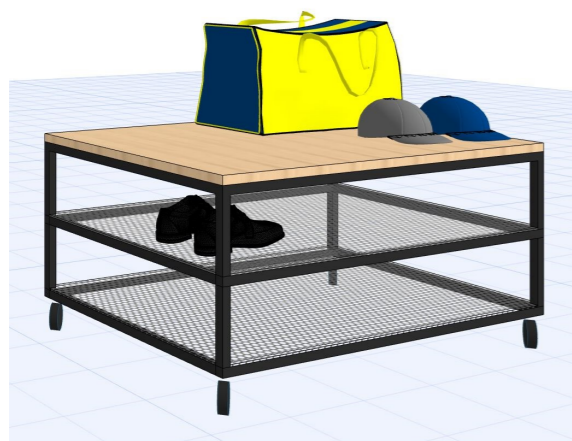
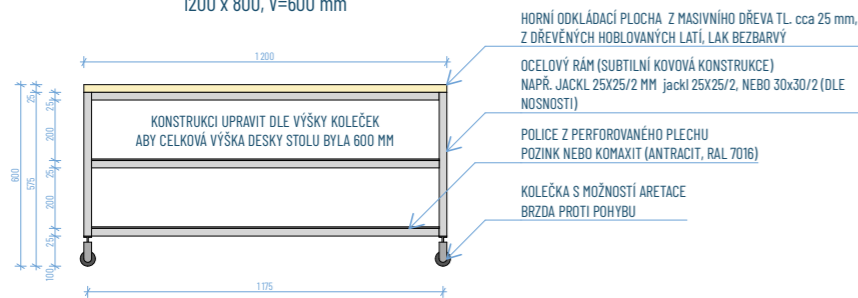

LAV-Č.M.-POŘAD.Č.

LAVICE S POLICÍ RŮZNÁ DÉLKA x 450, V=450 mm

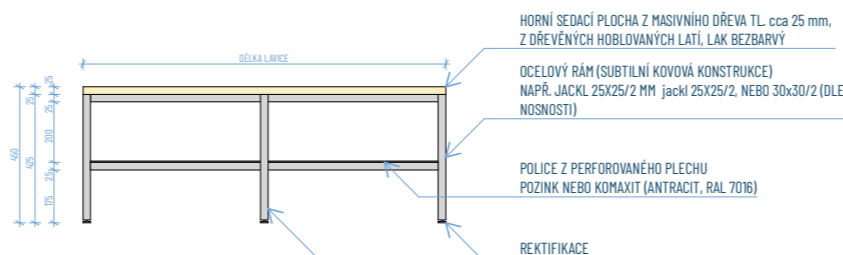
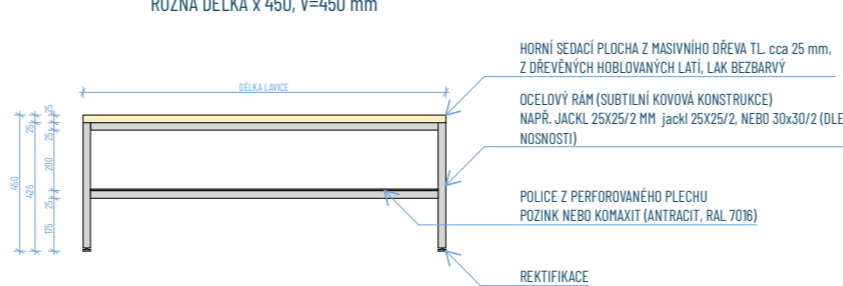

U LAVICE DELŠÍ NEŽ 1,5 M DOPLNĚNÍ STŘEDOVÉ PODPORY (ZPEVNĚNÍ RÁMU) UPRAVIT POZICI DLE ROZVRŽENÉHO SEZENÍ

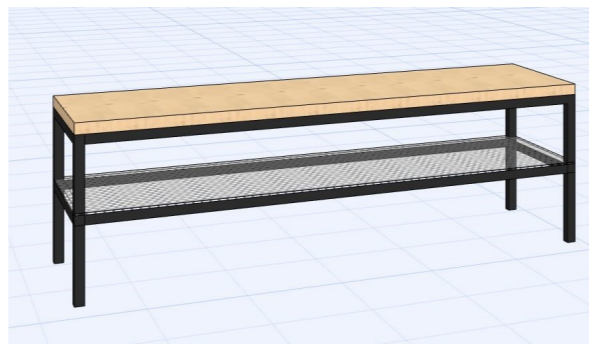

LAV-Č.M.-POŘAD.Č.

LAVICE BEZ POLICE RŮZNÁ DÉLKA x 450, V=450 mm

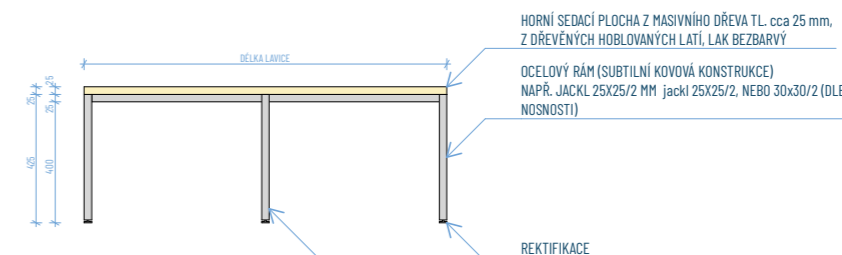
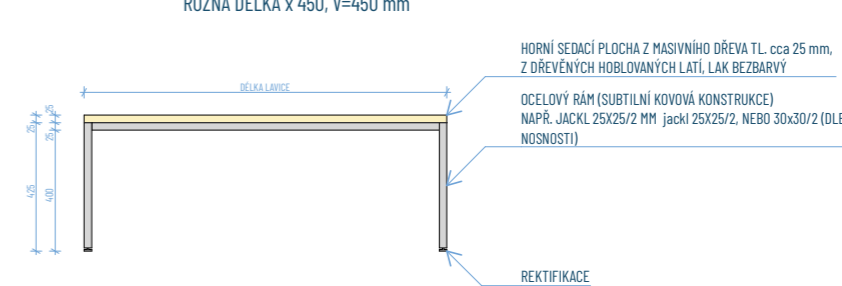

U LAVICE DELŠÍ NEŽ 1,5 M DOPLNĚNÍ STŘEDOVÉ PODPORY (ZPEVNĚNÍ RÁMU) UPRAVIT POZICI DLE ROZVRŽENÉHO SEZENÍ

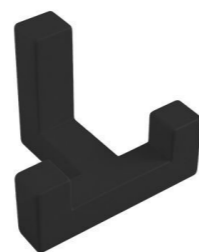
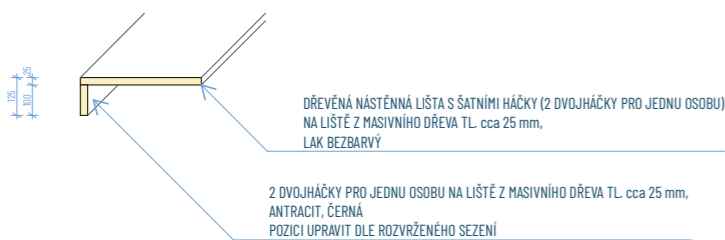
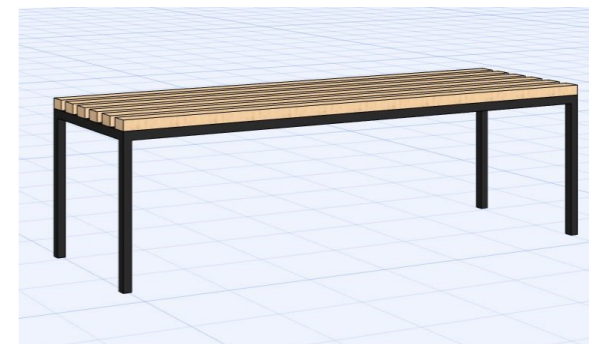

PŘÍKLAD DVOJHÁČKU - ŠATNÍHO VĚŠÁKU BARVA ČERNÁ, ANTRACIT, VAR. MATNÝ KOV

PŘÍKLAD DRŽÁKU NA MÍČE V ŠATNÁCH FOTBALISTŮ



NAPŘ. DĚROVANÝ PLECH POZINKOVANÝ RV 5-8
 Typ děrování Rv - Kruhové přesazené
 Materiál Pozink
 Jakost DX51D+Z
 Síla plechu 1,00 mm
 Rozměr 1000x2000 mm
 Otvor 5,00 mm
 Rozteč 8,00 mm
 Volná plocha 35,4 %
 Hmotnost 10,4 kg
 Naše cena s DPH: 1 435 Kč
 (1 186 Kč bez DPH)

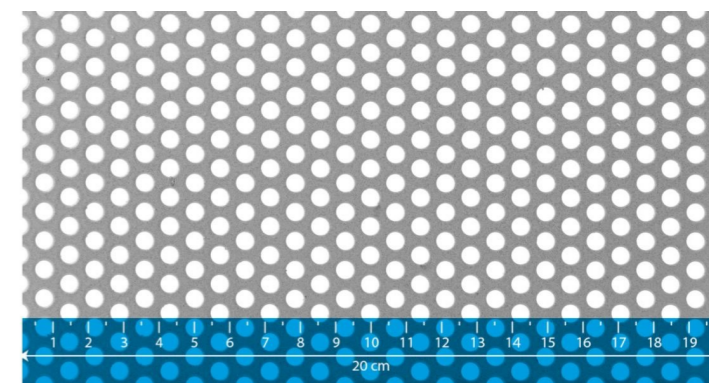

31.05.2022

VYPRACOVAL:	MĚSTO KOPŘIVNICE, ŠTEFÁNIKOVA 1163/12, 742 21 KOPŘIVNICE	ODBOR ROZVOJE MĚSTA
	Ing. LENKA KRHOVJÁKOVÁ lenka.krhovjakova@koprivnice.cz, 556 879 710	

NÁVRH BYL ZPRACOVÁN DLE PDF ZPRACOVÁVANÉ PROJEKTOVÉ DOKUMENTACE. MŮŽE SE ODLIŠOVAT OD REÁLNÉHO STAVU. NUTNO **PŘÍZPŮSOBIT ZAMĚŘENÉMU STAVU PO REALIZACI STAVBY**

ZJIŠTĚNÉ ZMĚNY PROSÍM KONZULTOVAT SE ZPRACOVATELEM NÁVRHU (VIZ TABULKA TOHOTO VÝKRESU).

MÍSTO:	KOPŘIVNICE	DATUM	05/2022
AKCE:	LETNÍ STADION - SOCIÁLKY	MĚŘÍTKO FORMÁT	1:25 A3
PŘÍLOHA:	POPIS PRVKŮ MOBILIÁŘE	Č.PŘÍLOHY	26